



# Návod pro obsluhu ConnectedRide **Navigator**



**MAKE LIFE A RIDE**

---

# VÍTÁME VÁS.

Těší nás vaše rozhodnutí pořídit si originální produkt BMW Motorrad z příslušenství. Nabízený svět příslušenství představuje naši trvalou snahu vás co nejlépe doprovázet v každodenním životě i při všech dobrodružstvích, která podnikáte na motocyklu.

## **K tomuto návodu k obsluze**

Než začnete používat nové příslušenství, přečtěte si tento návod k obsluze. Naleznete zde důležitá upozornění k ovládání, která vám umožní plně a optimálně využívat technické přednosti našich výrobků a mít z nich dlouho radost.

## **Podněty a kritika**

V případě otázek k našim výrobkům je vám kdykoliv ochotně k dispozici podpora ConnectedRide [connectedride@bmw.com](mailto:connectedride@bmw.com).

Hodně zábavy a také příjemnou a bezpečnou jízdu vám přeje

BMW Motorrad.

# **OBECNÉ POKYNY**

**01**

## CONNECTED RIDE NAVIGATOR

Těší nás, že jste se rozhodli pro ConnectedRide Navigator.

Nový ConnectedRide Navigator je možné propojit s motocyklem pomocí přípravy pro navigaci. Dotykový 5,5 palcový displej umožňuje intuitivní ovládání funkcí. Displej je opatřen speciálním povlakem, který minimalizuje odrazy způsobené například slunečním světlem.

Pomocí BMW ID se synchronizují vaše osobní údaje, jako jsou trasy, body trasy atd. mezi aplikací Connected a přístrojem Navigator.

Během jízdy ovládáte navigátor multicontrollerem, aniž byste museli sundat ruce z řídk. Protože je dokonale integrován váš smartphone, lze snadno využívat nabídky streamování médií.

ConnectedRide Navigator lze připojit až ke dvěma komunikačním systémům, např. ConnectedRide ComU1 pro příjem hlasových hlášení navigace a pro přijímání nebo uskutečňování hovorů.

Informace týkající se konkrétního vozidla a podrobnosti o projetých trasách může ConnectedRide Navigator zaznamenávat a následně zobrazovat.

BMW Motorrad vám přeje hodně zábavy s přístrojem ConnectedRide Navigator a příjemnou a bezpečnou jízdu.

## ZKRATKY A SYMBOLY

 **UPOZORNĚNÍ** Ohrožení s nízkým stupněm rizika. Nezabránění může způsobit nepatrné nebo nevelké zranění.

 **VAROVÁNÍ** Ohrožení se středním stupněm rizika. Nezabránění může způsobit smrt nebo těžké zranění.

 **NEBEZPEČÍ** Ohrožení s vysokým stupněm rizika. Nezabránění způsobí smrt nebo těžké zranění.

 **POZOR** Zvláštní upozornění a preventivní opatření. Nerespektování může způsobit poškození vozidla nebo příslušenství, a tím vyloučení záruky.

 Zvláštní pokyny k lepší manipulaci během ovládacích, kontrolních a seřizovacích procesů a údržby.

• Pokyn k činnosti.

» Výsledek činnosti.

➡ Odkaz na stránku s dalšími informacemi.

◁ Označuje konec informace závišející na příslušenství a výbavě.

 Utahovací moment.

 Technické údaje.

## BLUETOOTH

Bluetooth je rádiová technologie přenosu na krátkou vzdálenost. Zařízení Bluetooth vysílají jako Short Range Devices v nelicencovaném frekvenčním pásmu ISM (Industrial, Scientific and Medical Band) mezi 2,402 GHz a 2,480 GHz. Smí se používat na celém světě bez dalšího schválení.

### Upozornění k rádiovému spojení:

I když je Bluetooth dimenzováno na vytvoření co nejrobustnějšího spojení na krátkou vzdálenost, nelze, stejně jako u každé rádiové technologie, vyloučit poruchy spojení. Spojení mohou být rušena, krátkodobě přerušena nebo se mohou i zcela ztratit. Zejména pokud je v jedné síti používáno více Bluetooth zařízení, nelze u této rádiové technologie zaručit bezproblémový provoz v každé situaci.

# PRVNÍ KROKY

02

### ZAPNUTÍ/VYPNUTÍ PŘÍSTROJE CONNECTED RIDE NAVIGATOR

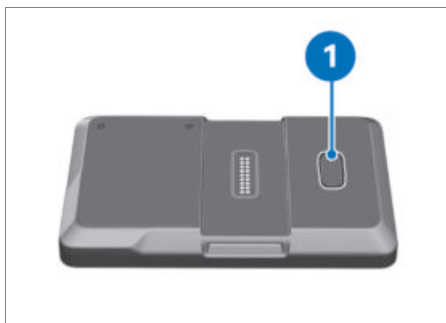

Zapnutí přístroje ConnectedRide Navigator:

- Stiskněte tlačítko **1**.

Přepnutí přístroje ConnectedRide Navigator do režimu Standby:

- Krátce stiskněte tlačítko **1**.

Vypněte ConnectedRide Navigator:

- Podržte stisknuté tlačítko **1**.
- » Otevře se hlášení v rozevíracím okně.
- Potvrďte vypnutí.

Restart přístroje ConnectedRide Navigator:

- Podržte stisknuté tlačítko **1**:
- » Otevře se hlášení v rozevíracím okně.
- Potvrďte restart.

### PŘIPOJENÍ PŘÍSTROJE CONNECTED RIDE NAVIGATOR K MOBILNÍ SÍTI

 Aby bylo možné používat BMW Motorrad ConnectedRide Navigator na mobilním internetu, bude potřeba buď karta SIM, nebo lze použít vlastní smartphon jako hotspot WLAN, pokud je připojen přes WLAN v zařízení. Za používání mobilních dat mohou být poskytovatelem sítě účtovány další náklady.

Pro použití mobilního internetového připojení přes zabudovanou kartu SIM postupujte následovně:

- V menu *Settings, System, SIM* se aktivuje funkce karty SIM.
- » Pokud je vložena karta SIM, zobrazí se zde aktivní připojení k mobilní síti.

### PŘIPOJTE PŘÍSTROJ CONNECTED RIDE NAVIGATOR K WI-FI

K používání určitých funkcí, např. stahování aktualizací systému, musí být ConnectedRide Navigator připojen k internetu. To lze provést přes síť WLAN nebo hotspot WLAN ve smartphonu. Níže je popsáno připojení k Wi-Fi síti:

- Vyberte položku menu *Settings, System a WI-FI CONNECTION*.
- » ConnectedRide Navigator vyhledá automaticky Wi-Fi sítě v okolí.
- Vyberte Wi-Fi síť

Připojení k zabezpečené síti:

- Stiskněte ikonu pro zadání hesla.
- » Na dotykovém displeji přístroje ConnectedRide Navigator se automaticky zobrazí pole klávesnice.
- Zadejte heslo a potvrďte.

### ŘÁDNÉ UPEVNĚNÍ PŘÍSTROJE CONNECTED RIDE NAVIGATOR

 Příprava pro navigaci není součástí obsahu dodávky, ale lze ji objednat jako zvláštní výbavu z výrobního závodu nebo dokoupit jako příslušenství.

 Zabezpečovací systém přípravy pro navigaci neposkytuje žádnou ochranu proti krádeži.

Po každé jízdě sundejte navigační systém a uschovejte.

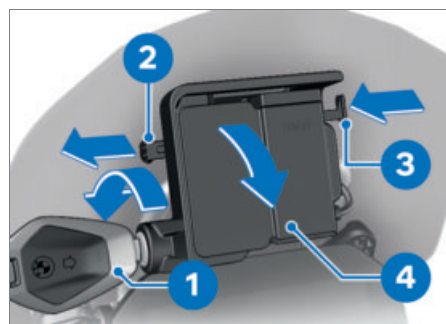

- Klíč zapalování **1** otočte proti směru hodinových ručiček.
- Vytáhněte uzávěrací pojistku **2 doleva**.
- Zatlačte blokování **3**.

## 6 PRVNÍ KROKY

» Příprava pro navigaci je odblokovaná a kryt **4** je možné otočným pohybem dopředu sundat.

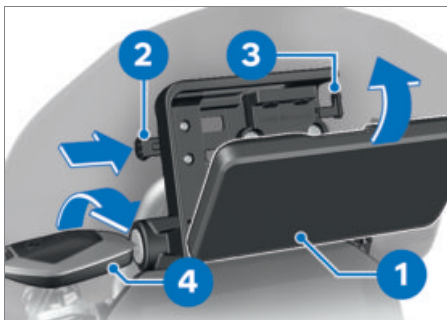

- Navigační systém **1** v dolní části nasadte a otočným pohybem otočte dozadu.
- » Navigační přístroj slyšitelně zaskočí.
- Posuňte uzavírací pojistku **2** zcela **doprava**.
- » Blokování je zajištěné **3**.
- Klíč zapalování **4** otočte ve směru hodinových ručiček.
- » Navigace je zajištěna.
- Vytáhněte klíč zapalování **4**.

### UYJMUTÍ PŘÍSTROJE CONNECTED RIDE NAVIGATOR A MONTÁŽ KRYTU

#### POZOR

#### Prach a nečistoty na kontaktech přípravy pro navigaci

Poškození kontaktů

- Po ukončení každé jízdy opět namontujte kryt.

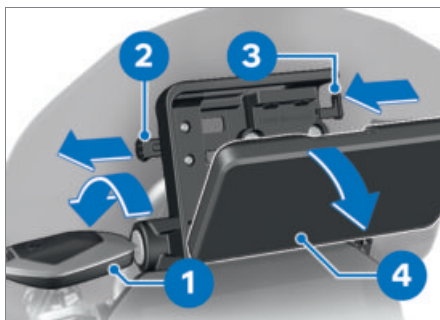

- Klíč zapalování **1** otočte proti směru hodinových ručiček.
- Uzavírací pojistku **2** vytáhněte zcela **doleva**.
- » Blokování **3** je odjištěné.
- Blokování **3** posuňte zcela **doleva**.
- » Navigační přístroj **4** se odblokuje.
- Navigační přístroj **4** sejměte kývavým pohybem směrem dolů.

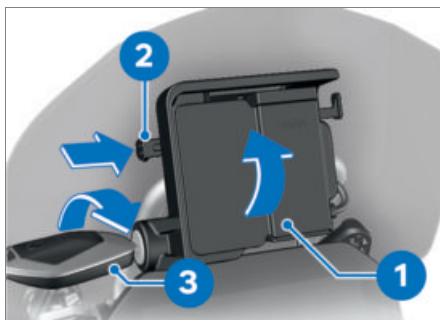

- Kryt **1** nasadte ve spodní části a otočným pohybem otočte nahoru.
- » Kryt slyšitelně zaskočí.
- Uzavírací pojistku **2** posuňte **doprava**.
- Klíč zapalování **3** otočte ve směru hodinových ručiček.
- » Kryt **1** je zajištěný.

**OBSLUHA**

**03**



## 8 OBSLUHA

### FUNKCE PŘÍSTROJE CONNECTED RIDE NAVIGATOR

BMW Motorrad ConnectedRide Navigator nabízí kromě navigace i další funkce, například přehrávání hudby přes spárovaný mobilní telefon. Ujeté trasy lze zaznamenat a následně zobrazit se všemi důležitými informacemi. Všechny funkce lze vybírat v hlavním menu.

### INSTALACE APLIKACE BMW MOTORRAD CONNECTED

V aplikaci BMW Motorrad Connected lze volit nejrůznější funkce Connectivity dostupné v kombinaci s příslušenstvím BMW Motorrad.



Přes BMW ID se data z vašeho přístroje ConnectedRide Navigator synchronizují s aplikací BMW Motorrad Connected, takže si můžete vybrat, na kterém zařízení chcete plánovat trasy nebo analyzovat záznamy o cestách.

### AKTUALIZACE PŘÍSTROJE CONNECTED RIDE NAVIGATOR

 S přístrojem ConnectedRide Navigator jsou k dispozici bezplatné doživotní aktualizace map a softwaru.

### Aktualizace softwaru

BMW Motorrad poskytuje v pravidelných intervalech aktualizace softwaru pro ConnectedRide Navigator. Abyste mohli ConnectedRide Navigator a všechny jeho funkce optimálně využívat, je třeba jej pravidelně aktualizovat na nejnovější verzi. Aktualizace softwaru lze stahovat a instalovat přímo přes WLAN nebo kartu SIM v zařízení.

### Aktualizace map

BMW Motorrad poskytuje v přístroji ConnectedRide Navigator nejnovější mapy. Aktualizace map lze stahovat přímo přes WLAN nebo kartu SIM v zařízení.

### MOŽNOSTI OVLÁDÁNÍ PŘÍSTROJE CONNECTED RIDE NAVIGATOR

ConnectedRide Navigator nabízí dvě možnosti ovládání:

- Ovládání pomocí dotykového displeje
- Ovládání pomocí multicontrolleru na motocyklu

 Aby bylo možné ovládat ConnectedRide Navigator prostřednictvím multicontrolleru na motocyklu, musí být připojen k přípravě pro navigaci.

### OBSLUHA PŘÍSTROJE CONNECTED RIDE NAVIGATOR

 Když je ConnectedRide Navigator připojen k motocyklu, lze přepínat mezi ovládáním z navigátoru a sdruženého přístroje motocyklu.

Když je BMW Motorrad ConnectedRide Navigator namontovaný a ovládání je přepnuto na Navigator, je možné všechny funkce ovládat přímo z řídicíků.

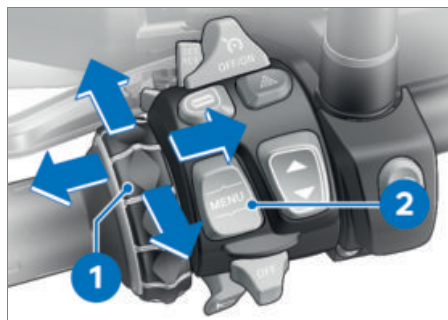

Navigační systém se ovládá pomocí multicontrolleru **1** a ovládání se přepíná pomocí kolébkového tlačítka MENU **2**.

#### Otáčení multicontrolleru **1** nahoru a dolů

- Výběr menu
- Změna hlasitosti
- Zvětšení v mapě

#### Krátké naklonění multicontrolleru **1** doleva a doprava

- Potvrďte nebo zrušte.

#### Dlouze stiskněte kolébkové tlačítko MENU **2**.

Přepněte ovládání ze sdruženého přístroje na Navigator.

#### Stisknutí kolébkového tlačítka MENU **2** dole

Přepněte ovládání na sdružený přístroj motocyklu.

### PROVEDENÍ ZÁKLADNÍCH NASTAVENÍ PŘÍSTROJE CONNECTED RIDE NAVIGATOR

Při prvním spuštění přístroje ConnectedRide Navigator jsou standardně vyplněna určitá základní nastavení.

- V systémových nastaveních můžete provádět např. následující nastavení: jazyk, jednotky, jas obrazovky

### NASTAVTE JAZYK PŘÍSTROJE CONNECTED RIDE NAVIGATOR

Jazyk systému je možné nastavit následovně:

- Zvolte v menu *Settings, System, Language*.
- Klikněte na požadovaný jazyk.
- » Jazyk systému se nyní přepne na vybraný jazyk.

### PŘIZPŮSOBENÍ JEDNOTEK PŘÍSTROJE CONNECTED RIDE NAVIGATOR

ConnectedRide Navigator může zobrazovat míry v různých jednotkách. Je možné přepínat mezi metrickým a imperiálním systémem. Přizpůsobení jednotek:

- V menu zvolte *Settings, System, Units*.
- Nastavte jednotky pro vzdálenost, tlak a teplotu podle potřeby.

### PŘIZPŮSOBENÍ JASU OBRAZOVKY PŘÍSTROJE CONNECTED RIDE NAVIGATOR

 ConnectedRide Navigator je opatřen integrovaným světelným senzorem, který řídí automatický jas obrazovky.

Automatické nastavení lze v případě potřeby deaktivovat v nastavení displeje a zvolit v krocích vlastní nastavení:

- Vyberte položku nabídky *Settings, System, Display*
- Deaktivujte/aktivujte automatický jas obrazovky
- Příp. nastavte jas v krocích od 0 do 10

### PROPOJENÍ PŘÍSTROJE CONNECTED RIDE NAVIGATOR S BMW ID

Přes BMW ID se data z vašeho přístroje ConnectedRide Navigator synchronizují s aplikací BMW Motorrad Connected.

- Vyberte položku menu *Settings, My BMW ID*.

## 10 OBSLUHA

BMW ID je již k dispozici:

- Zvolte `Log in now. I already have a BMW ID.` a vyplňte přihlašovací údaje.

BMW ID není dosud k dispozici:

- Zvolte `No BMW ID?`.
- » Automatické přesměrování k vytvoření BMW ID.

---

### PROPOJENÍ PŘÍSTROJE CONNECTED RIDE NAVIGATOR S BLUETOOTH ZAŘÍZENÍM

#### Podmínka

Propojované zařízení a ConnectedRide Navigator nesmí být od sebe vzdáleny více než 10 m (33 ft).

 Prostřednictvím Connectivity Hub je možné propojit ConnectedRide Navigator s přilbou řidiče/spolujezdce, s mobilním telefonem a dalším příslušenstvím BMW Motorrad ConnectedRide.

 ConnectedRide Navigator podporuje pouze nejaktuálnější verzi softwaru komunikačního systému BMW Motorrad. Případně je nutná aktualizace softwaru komunikačního systému BMW Motorrad.

 Spojení Bluetooth se používá pouze pro telefonii a média. Pro připojení ConnectedRide Navigator k internetu viz Připojení ConnectedRide Navigator pomocí WLAN.

- Aktivujte Bluetooth na připojovaném zařízení a zviditelněte jej pro ostatní zařízení.
- Otevřete funkci Connectivity Hub a vyberte `connect new device`.
- Vyberte, které zařízení se má připojit: `Smartphone`, `Rider helmet`, `Passenger helmet`, `Accessories`
- » ConnectedRide Navigator automaticky zahájí vyhledávání zařízení v okolí.
- Vyberte požadované zařízení.

---

### FUNKCE CONNECTED RIDE

 Aby ConnectedRide Navigator mohl zobrazovat data a informace specifické pro vozidlo, musí být připojen k motocyklu prostřednictvím přípravy pro navigaci. Pro použití ostatních funkcí musí být ConnectedRide Navigator připojen k internetu.

 Pro používání funkce telefonu musí být připojen mobilní telefon. Funkci hands-free lze používat pouze v kombinaci s komunikačním systémem nebo bezdrátovými sluchátky s mikrofonem.

ConnectedRide Navigator lze propojit s komunikačním systémem, například s přístrojem ConnectedRide ComU1 pro poslech hlasových pokynů navigace a multimediálních zvukových souborů na navigátoru. ConnectedRide Navigator nabízí možnost načítat a zobrazovat informace a data týkající se konkrétního vozidla.

**NAVIGACE**

**04**

## 12 NAVIGACE

---

### SPUŠTĚNÍ NAVIGACE

Pro spuštění navigace:

- Zvolte položku menu *Navigation*.

Navigaci lze spustit několika způsoby:

- *Enter address*, pro hledání nebo zadání adres.
- *Recent destinations*, pro opětovné zvolení naposledy zadávaných cílů.
- *Rides*, pro výběr tras.

---

### BODY ZÁJMU (POI) PŘÍSTROJE CONNECTED RIDE NAVIGATOR

Mapy nahrané v přístroji *ConnectedRide Navigator* obsahují body zájmu (POI), např. restaurace, hotely, autoservisy a informace o silnicích. Pomocí kategorií lze vyhledávat body zájmu v okolí, podél trasy nebo v cílovém místě.

Body zájmu se zobrazují v místě startu/cíle a podél trasy.

Body zájmu můžete zapnout/vypnout nebo konfigurovat v položce menu *Settings* pod bodem *Show POIs*.

#### Další body zájmu

- Čerpací stanice
- Nabíjecí stanice pro elektromobily
- Parkovací garáže
- Restaurace

---

### PREFERENCE PRO TRASU

Po zadání adresy lze upravit trasu nebo zvolit preference.

K dispozici jsou různá kritéria.

*ConnectedRide Navigator* umí např. vypočítat trasu a zohlednit přitom množství zatáček a hustotu provozu. Trasy vytvořené pomocí této funkce mohou nabídnout větší potěšení z jízdy, ale čas nebo vzdálenost do cíle mohou být delší.

Je také možné vyhnout se určitým úsekům, jako např. dálnicím nebo placeným silnicím.

---

### PŘIZPŮSOBENÍ PREFERENCÍ TRASY

Přizpůsobení typu trasy:

- Ve funkci *Navigation* vyberte nabídku *Settings*.
- » Nastavte preference pro trasu jako např. intenzitu silničního provozu, typy silnic.

**INFORMACE O PŘÍ-  
STROJI A ŘEŠENÍ  
PROBLÉMŮ**

**05**

## 14 INFORMACE O PŘÍSTROJI A ŘEŠENÍ PROBLÉMŮ

### INFORMACE O PŘÍSTROJI CONNECTED RIDE NAVIGATOR

Informace o zařízení jako např. informace o ochraně dat nebo podmínky používání obsahuje *Settings, Information*.

### PÉČE A ČIŠTĚNÍ PŘÍSTROJE CONNECTED RIDE NAVIGATOR

 ConnectedRide Navigator neuchovávejte na místech, kde by byl dlouhodobě vystaven velmi vysokým nebo velmi nízkým teplotám.

 Neovládejte dotykový displej přístroje ConnectedRide Navigator tvrdými nebo ostrými předměty.

#### Ošetřování

ConnectedRide Navigator obsahuje citlivé elektronické součástky. Ty mohou být trvale poškozeny silnými nárazy nebo vibracemi, které nejsou způsobeny běžným používáním motocyklu. Riziko poškození lze snížit, pokud ConnectedRide Navigator nenecháte spadnout a nebudete jej vystavovat silným nárazům nebo vibracím.

#### Čištění

 Nepoužívejte chemické čisticí prostředky nebo rozpouštědla, protože mohou poškodit plastové díly. Také čisticí prostředky s vysokým obsahem alkoholu mohou poškodit plastové díly.

 Před čištěním vlhkým hadříkem vypněte ConnectedRide Navigator a odpojte jej od napájení.

Kryt přístroje ConnectedRide Navigator očistěte čistým, mírně navlhčeným hadříkem a poté jej osušte.

K čištění dotykového displeje použijte měkký hadřík, který nepouští vlákna (příp. utěrku z mikrovlákna). Při silném znečištění dotykového displeje hadřík mírně navlhčete.

### ŘEŠENÍ PROBLÉMŮ U PŘÍSTROJE CONNECTED RIDE NAVIGATOR

Problémy s určením polohy nebo problémy s GPS:

- Přemístěte ConnectedRide Navigator na volné prostranství a několik minut nechte na jednom místě.

Problémy při nabíjení:

- Překontrolujte správné usazení akumulátoru.
- Teplotní rozsah není vyšší než max. 55 °C a min. -20 °C.
- Při elektrickém napájení z motocyklu: Zkontrolujte správné usazení ConnectedRide Navigator na přípravě pro navigaci.
- Při elektrickém napájení z motocyklu: Zkontrolujte pojistky na motocyklu.

Reset přístroje ConnectedRide Navigator:

- Zvolte menu *Settings, System, Reset to factory settings*.

 Při resetování přístroje ConnectedRide Navigator se všechna nastavení vrátí na tovární nastavení. Naplánované trasy a záznamy o cestách budou vymazány pouze ze zařízení. Všechny záznamy o cestách a plánování nacházející se na vašem účtu zůstanou zachovány a nedotčeny. Personalizovaná nastavení je třeba po resetování provést znovu.

» ConnectedRide Navigator se resetuje na tovární nastavení.

Pokud jsou výše uvedená řešení problémů neúspěšná a přetrvává problém s přístrojem ConnectedRide Navigator:

- Obraťte se e-mailem na **connectedride@bmw.com**.

# TECHNICKÉ ÚDAJE

06



## 16 TECHNICKÉ ÚDAJE

### TECHNICKÉ ÚDAJE

Označení modelu	CNR1 (ConnectedRide Navigator CRN1)
Ochrana před vniknutím vody	IP 69
Provozní teplota	-20...55 °C
Vstupní konektor vozidla	Stejnoseměrný proud
	12 V
	1,89 A
Výdrž akumulátoru	2 h
Typ baterie	Lithium-polymerový akumulátor
Jmenovité napětí akumulátoru	5 V
Jmenovitá kapacita akumulátoru	3 A
Frekvenční rozsah	2,402...2,483 GHz

---

### **Upozornění k záruce**

V závislosti na rozsahu výbavy, příp. příslušenství vašeho BMW Motorrad produktu, ale také na specifickém místním provedení (pro danou zemi) se mohou vyskytovat odchylky od obrázků a textů. Z těchto skutečností nelze odvozovat žádné nároky.

Rozměrové, hmotnostní, výkonové údaje a údaje o spotřebě jsou myšleny s příslušnými tolerancemi.

Výrobce si vyhrazuje právo na změny konstrukce, výbavy a příslušenství.

Omyly vyhrazeny.

© 2024 Bayerische Motoren Werke Aktiengesellschaft

80788 Mnichov, Německo

Tisk tohoto návodu nebo jeho části pouze s písemným svolením BMW Motorrad, After-sales.

Originální návod k obsluze, vytištěno v Německu.

Podrobné informace k tématu výbavy najdete na:  
**[bmw-motorrad.com/equipment](https://www.bmw-motorrad.com/equipment)**

09.2024, 2. vydání, 77